

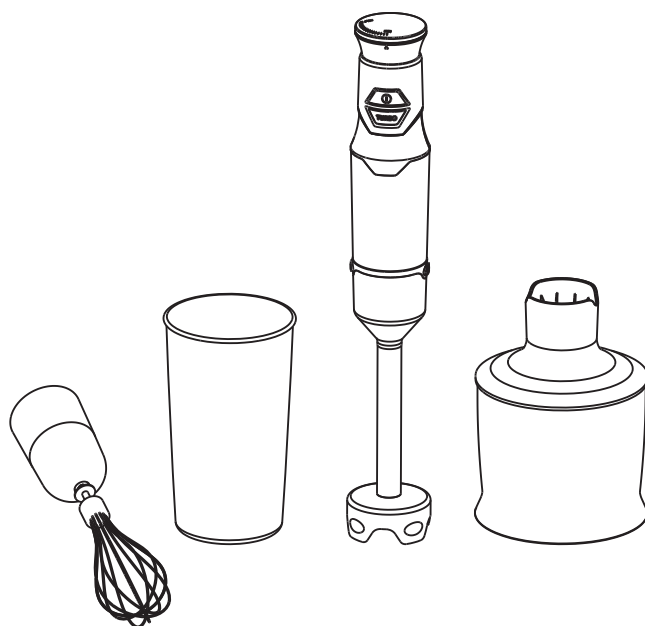

РУКОВОДСТВО ПОЛЬЗОВАТЕЛЯ

РУЧНОЙ БЛЕНДЕР

MJ-VH60D1



Пожалуйста, перед использованием вашего продукта внимательно прочитайте это руководство.

Сохраните эту инструкцию для дальнейшего использования.

Меры безопасности

1. Этот прибор предназначен только для домашнего использования.
2. Прочитайте все инструкции и просмотрите все изображения перед применением и сохраните эти инструкции для дальнейшего использования.
3. Перед подключением прибора убедитесь, что напряжение, указанное на основании прибора, соответствует напряжению местной электросети.
4. Не позволяйте шнуру свисать с края стола или стойки или соприкасаться с горячей поверхностью, включая плиту.
5. Не рекомендуется использовать никакие аксессуары или детали, изготовленные или продаваемые другими производителями, так как это может привести к риску возникновения травмы.
6. Не используйте прибор, если его шнур питания, вилка, ножевое устройство или другие компоненты повреждены. В случае любого повреждения шнура питания или ножевого устройства этого продукта, они могут заменяться только специальными компонентами, предназначенными для данного продукта. Для замены, свяжитесь с дистрибьютором этого продукта или агентством специального обслуживания Midea.
7. Прибор не предназначен для использования детьми или людьми с неустойчивой психикой без надзора.
8. Перед разборкой и очисткой убедитесь, что двигатель и ножи полностью остановлены.
9. Избегайте прикосновения к острым ножам, особенно, когда прибор подключен к сети.
10. Не погружайте блок электродвигателя, вилку или кабель в воду или любую другую жидкость.
11. Выключите прибор и отключите его от сети перед заменой аксессуаров или контакта с деталями, которые движутся во время работы.
12. Не превышайте объем и время работы, указанное в таблице. Не давайте прибору работать более чем 60 секунд подряд. Если необходима более долгая работа, то продолжите после короткого перерыва. Не обрабатывайте более трех партий без перерыва.
Дайте прибору остыть до комнатной температуры, прежде чем продолжить работу.
13. Если ножи застряли, отключите прибор и только после этого удалите ингредиенты, которые блокируют ножи.
14. Прибор может использоваться детьми старше 8 лет и лицами с ограниченными физическими, сенсорными или умственными способностями или не имеющими опыта и знаний в том случае, если они находятся под присмотром или получили инструкции по безопасной эксплуатации прибора и понимают потенциальные опасности.

15. Дети не должны играть с данным прибором. Очистка и техническое обслуживание не должно проводиться детьми без присмотра.
16. Этот прибор не предназначен для использования лицами (включая детей) с ограниченными физическими, сенсорными или психическими возможностями или не имеющими опыта и знаний, если только они не получили инструкции об использовании прибора и не находятся под контролем лица, ответственного за их безопасность.
17. Следите за тем, чтобы дети не играли с электроприбором.
18. Если шнур питания поврежден, его должен заменить производитель, его сервисный агент или квалифицированный специалист сходного уровня во избежание опасности.
19. Выключите прибор и отключите его от сети перед заменой аксессуаров или контакта с деталями, которые движутся во время работы.
 - Всегда отключайте блендер от сети, если вы оставляете его без присмотра, а также перед сборкой, разборкой и очисткой;
 - не позволяйте им использовать прибор без присмотра.

Комплект поставки

1. Ручной блендер (с промежуточным контейнером для продуктов)
2. Руководство по эксплуатации (с промежуточным контейнером для продуктов)

Общее описание

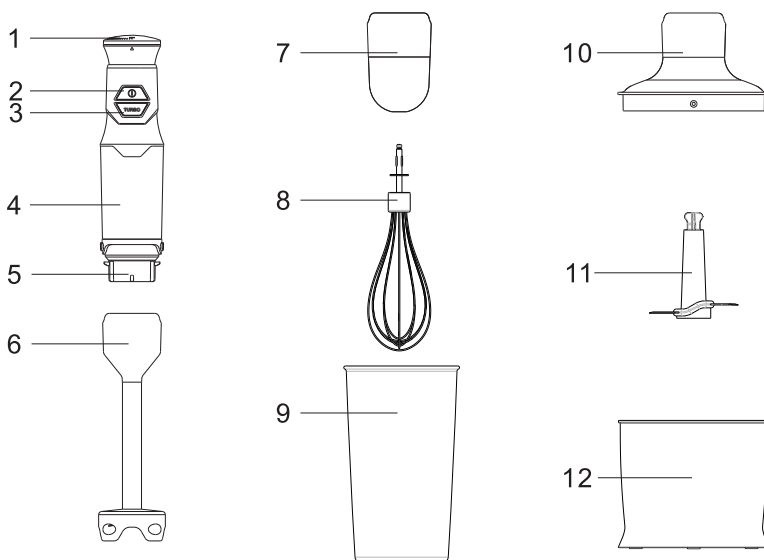

- | | | |
|---------------------------|-----------------------------|--|
| 1. Переключатель скорости | 2. Кнопка включения питания | 3. Кнопка турборежима |
| 4. Блок электродвигателя | 5. Соединительный крючок | 6. Основание
металлического смесителя |
| 7. Держатель венчика | 8. Венчик | 11. Ножи |
| 9. стакан | 10. Основание ножей | 12. Чаша для измельчения |

Технические данные

Название изделия	Модель	Напряжение	Частота	Мощность	Ёмкость
Ручной блендер	MJ-BH60D1	220-240 В	50/60 Гц	600 Вт	600 мл

Установка и техническое обслуживание

1. Перед использованием вымойте все детали, которые будут контактировать с пищевыми продуктами (см. раздел Очистка)
2. Температура смешиваемой пищи не должна превышать 60°C, а ее объем не должен превышать максимальную отметку уровня на стакане блендера.
Соберите прибор должным образом перед подключением к розетке.

УСТРАНЕНИЕ НЕИСПРАВНОСТЕЙ

Ручной блендер предназначен для:

- a. смешивания жидкостей, например, молочных продуктов, соусов, фруктовых соков, супов, смешанных напитков и коктейлей.
- b. перемешивания мягких ингредиентов, например, теста для блинов или майонеза.
- c. производства пюре из отварных продуктов, например, для детского питания.



Рис. 1



Рис. 2

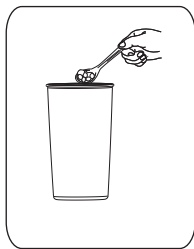

Рис. 3

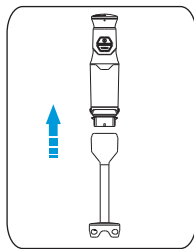

Рис. 4

1. Поместите ингредиенты не более 2 см в стакан. (Рис. 1)
2. Прикрепите насадку-блендер к блоку электродвигателя. (Рис. 2)
3. Поместите насадку-блендер в стакан. (Рис. 3)
4. Подключите кабель питания к розетке электросети, затем нажмите кнопку "I" или "TURBO".
5. Смешайте ингредиенты, перемещая прибор медленно вверх и вниз и по кругу. (Рис. 4)
6. После завершения работы ослабьте кнопку, отключите прибор от сети и вылейте напиток.

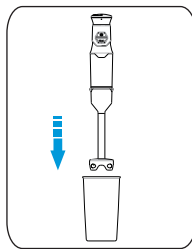
Венчик

Венчик предназначен для взбивания сливок, яичных белков, десертов и т.д.

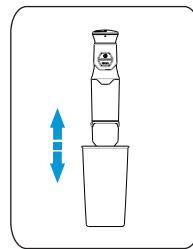

Рис. 1



Рис. 2

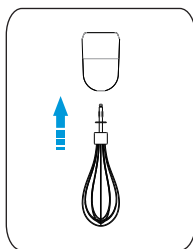

Рис. 3

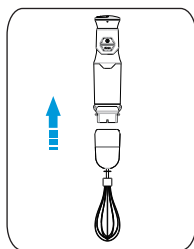

Рис. 4

1. Соедините венчик и основание венчика. (Рис. 1)
2. Соедините основание венчика и блок электродвигателя. (Рис. 2)
3. Поместите ингредиенты в стакан. (Рис. 3)
4. Поместите венчик в стакан. (Рис. 4)
5. Вставьте кабель питания в розетку и нажмите кнопку "ⓘ". Затем через 1 минуту нажмите кнопку "TURBO".
6. После завершения работы ослабьте кнопку, отключите прибор от сети и вылейте напиток.

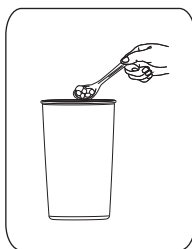
Измельчитель

Измельчитель предназначен для измельчения таких продуктов как орехи, мясо, лук, твердый сыр, вареные яйца, чеснок, зелень, сухой хлеб и т.д.

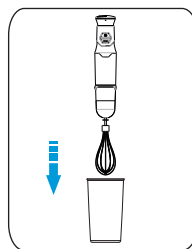

Рис. 1



Рис. 2

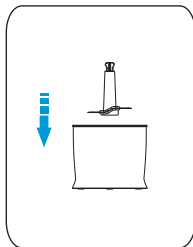

Рис. 3

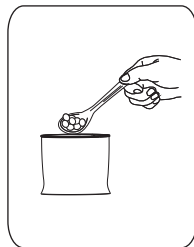

Рис. 4

1. Поместите нож измельчителя в чашу измельчителя. (Рис. 1)
2. Поместите ингредиенты не более 2 см в чашу измельчителя. (Рис. 2)
3. Расположите измельчитель на чаше измельчителя. (Рис. 3)
4. Вставьте кабель питания в розетку и нажмите кнопку "TURBO". (Рис. 4)
5. Вставьте кабель питания в розетку и нажмите кнопку "TURBO".
6. После завершения работы ослабьте кнопку, отключите прибор от сети и вылейте напиток.

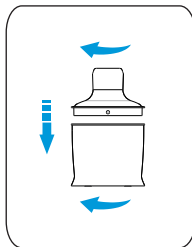
Советы по применению

Если ингредиенты прилипают к стенке чаши измельчителя, уберите их путем добавления жидкости или с помощью лопатки.

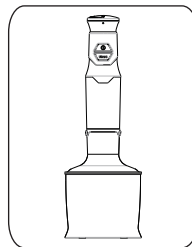
Каждый раз после измельчения мяса давайте прибору остыть.

Количество ингредиентов и время смешивания		
Ингредиенты	Количество ингредиентов	Время
Фрукты и овощи	100-200 г	60 сек.
Детское питание, супы и соусы	100-400 мл	60 сек.
Тесто	100-500 мл	60 сек.
Коктейли и смешанные напитки	100-500 мл	60 сек.
Количество ингредиентов и время взбивания		
Ингредиенты	Количество ингредиентов	Время
Сливки	250 мл	70-90 сек.
Яичные белки	4 яйца	120 сек.
Количество ингредиентов и время измельчения		
Ингредиенты	Количество ингредиентов	Время
Лук и яйца	200 г	10 сек.
Мясо и рыба	250 г (максимум)	15 сек.
Зелень	50 г	10 сек.
Сыр	100 г (максимум)	30 сек.

При смешивании 200 г сахарной пудры + 150 г меда мощность будет составлять 510 Вт.

Очистка и уход

Очистка

Прибор легче чистить, если вы делаете это сразу же после использования.

1. Отключите прибор, отсоедините насадку-блендер, венчик, основание ножей измельчителя.
2. Очистите эти части в теплой воде с жидкостью для мытья посуды и промойте их под струей воды.
3. Очистите основание влажной тряпкой, никогда не опускайте основание электродвигателя в воду и не промывайте его под струей воды.
4. Избегайте прикосновения к острым ножам, особенно, когда прибор подключен к сети.
5. Не погружайте блок электродвигателя, вилку или кабель в воду или любую другую жидкость.
6. Если компоненты блендера не отмываются после работы с морковью, загрязнение будет легче удалить, если добавить несколько капель растительного масла.

Уход

1. Пожалуйста, храните прибор в сухой среде.
2. Никогда не помещайте мерный стакан или любые другие части блендера в микроволновую печь.

Выявление и устранение неисправностей

1. Если во время использования продукта наблюдается шум, запах, дым или повышенная температура, отключите питание и прекратите использование.
2. В случае, если прибор не работает, пожалуйста, проверьте, правильно ли подключено питание и находятся ли крепления на нужных местах.
3. Если после вышеуказанной проверки прибор по-прежнему не работает, то свяжитесь с назначенным агентством по обслуживанию.

Заявление об ограничении ответственности

Аппаратные компоненты регулярно обновляются. Поэтому часть инструкций, технических характеристик и изображений в документации может незначительно отличаться от вашего конкретного продукта. Все детали описаны в данном руководстве приводятся только для ознакомления и могут не подходить к конкретным ситуациям. Из описаний, приведенных в данном руководстве, не могут проистекать никакие юридические права или привилегии.

Вторичная переработка

Это продукт помечен символом избирательной сортировки отходов электрического и электронного оборудования (WEEE).

Это означает, что этот продукт должен быть утилизирован в соответствии с Европейской директивой 2002/96/ЕС для переработки или демонтажа, чтобы минимизировать его воздействие на окружающую среду. Для получения дополнительной информации, пожалуйста, свяжитесь с вашим местным или региональным органам власти.

Электронные изделия, которые не подвергаются процессу избирательной сортировки являются потенциально опасными для окружающей среды и здоровье человека из-за присутствия в них опасных веществ.